

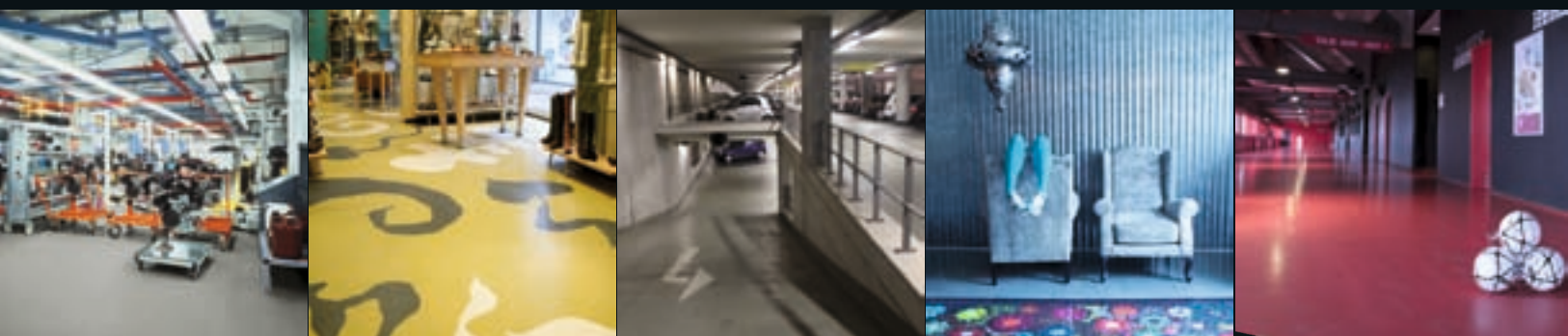

Промышленные и дизайнерские полы



 **arturo**[®]
UNIQUE FLOORING

Системы и Продукты



Проверено временем

Arturo Unique Floorings как никто другой знает, какие высокие требования предъявляются конечным потребителем к качеству пола, который, в свою очередь, должен быть изготовлен в соответствии со строгими предписаниями. Для каждого помещения, в зависимости от его функциональности и переносимых нагрузок, необходимо подобрать свой собственный вид пола. Для осуществления такого выбора в данной брошюре мы предлагаем различные типы напольных систем, представляя многообразие программы Arturo (Qeshfloor).

СПЕЦИАЛИСТАМ ПО ПРОМЫШЛЕННЫМ ПОЛАМ

Для специалистов в области промышленных полов, предоставляется широкий выбор растворных полов, каменных ковров, наливных полов и послойных покрытий. Пол на эпоксидной основе или на основе полиуретана, для сильных или для слабых нагрузок – Arturo (Qeshfloor) предложит оптимальное решение. Продукция Arturo (Qeshfloor) производится на протяжении многих лет, совершенствуясь год от года, ассортимент продукции обширен и разнообразен. Такой фундамент является основополагающим фактором бесконечных возможностей в сфере промышленных полов.

Растворные полы применяются в промышленных помещениях, скотобойнях, больших промышленных кухнях, мастерских – там, где предъявляются повышенные требования к механическим и химическим нагрузкам, гигиене помещений. Преимущество **полиуретановых полов** – в их эластичности. Благодаря эластичной структуре полы на основе полиуретана меньше подвержены растрескиванию, а также снижают уровень шума при ходьбе. Полиуретановые полы хорошо подходят для жилых помещений, школ, магазинов, лабораторий,

больниц, типографий, столовых и музеев. При повышенных механических нагрузках предпочтительнее **эпоксидные полы**, так как эпоксидная смола жестче и более стойкая к истиранию. Оба варианта показывают высокую химическую стойкость.

НАДЕЖНОСТЬ

На многих предприятиях правильно выбранный пол создает важные предпосылки для надежной эксплуатации и непрерывного рабочего процесса. Верный выбор системы может гарантированно уменьшить расходы на последующие ремонты. Ассортимент продукции Arturo (Qeshfloor) предлагает широкий выбор напольных систем, которые будут отвечать Вашим специфическим требованиям. Вы всегда можете обратиться в компанию Arturo (Qeshfloor) за технической рекомендацией, Вам подберут необходимую напольную систему.

ИННОВАЦИИ

Arturo (Qeshfloor) стремится к обновлениям и прогрессу. В лабораториях Arturo (Qeshfloor) проводятся разработки и усовершенствования продукции в соответствии с современными технологиями. Полы Arturo (Qeshfloor) – прочные, не требуют трудоемкого обслуживания, стойкие к истиранию, бесшовные, хорошо чистятся, годятся в качестве полов с подогревом. Все продукты не содержат растворителя, и изготовлены в соответствии с нормами ISO 9001 и 14001. Продукция Arturo (Qeshfloor) – надежная и качественная, регулярно проходит внутреннее и внешнее тестирование. Цветовая гамма продукции обширна, упаковка и расфасовка разнообразна.



Системный выбор наливного пола

Наливные полимерные полы отличаются от обычных напольных покрытий тем, что непосредственно изготавливаются на месте, в соответствии с требованиями к данному объекту. В одном и том же помещении (например, паркинге) создаются полы под разные виды и величину нагрузок.

Это решается за счет изменения количества слоев, применения разных материалов, наполнителей и декоративной отделки. Сроки эксплуатации полов можно подобрать в соответствии с существующими условиями. Для удобства выбора наливные полы Arturo (Qeshfloor) разделены на 8 типов.

Тип пола	Arturo	Наименование покрытия	Толщина покрытия	Режим эксплуатации	Гарантированный срок эксплуатации*
1	EP6650 в 1-2 слоя	Пропиточное обеспыливание поверхности цементно-песчаных стяжек и нивелирмасс	до 150 мкм	Легкий	1-2 года
				Средний	до 1 года
2	EP6650 EP3600 в 2-3 слоя	Окрасочные обеспыливающие покрытия, паропроницаемые, наносимые в два и более слоя	от 150 до 300 мкм	Легкий	2-3 года
				Средний	1-2 года
3	EP6060/6200 EP3900 в 2-3 слоя	Упрочняющие окрасочные покрытия, наносимые в два и более слоя, не содержат растворителя	от 300 до 1000 мкм	Легкий	5-7 лет
				Средний	2-4 года
4	EP6060 EP6200+песок EP3900+песок EP3900 EP6650 EP6600+песок EP3600	Многослойное нанесение полимерных материалов с промежуточной посыпкой кварцевым песком	от 2 до 2,5 мм	Средний	3-5 лет
				Тяжелый	2-3 года
5	EP6060 EP2500 EP6060 PU2060	Самовыравнивающиеся покрытия-наливной пол, обычно имеют гладкую поверхность	от 2 до 3 мм	Средний	6-8 лет
				Тяжелый	3-4 года
6	EP1200	Высоконаполненные системы на основе кварцевого песка, требуют дополнительной пропитки для минимизации пор	от 5 мм	Средний	10-12 лет
				Тяжелый	5-7 лет
7	EP6060 EP6200+песок EP9000+песок EP2500+песок EP3900	Текущие, высоконаполненные составы для тяжелых условий эксплуатации	от 4 до 6 мм	Тяжелый	8-10 лет
8	EP1000	Уплотняемые или заглаживаемые покрытия-стяжки, с подобранным гранулометрическим составом, растворные полы, галечные полы	от 8 до 12 мм	Очень тяжелый	10-12 лет

* фактический срок эксплуатации зависит от толщины покрытия, качества основания и условий эксплуатации

Нагрузки:

Легкие - легкое пешеходное движение, случайное движение ручных тележек на резиновых шинах.
Средние - регулярное пешеходное движение, периодичное движение вилочных погрузчиков, случайное движение тяжело нагруженных тележек на пластиковых колесиках типа ROCLA.
Тяжелые - постоянное движение вилочных погрузчиков, тяжело нагруженных тележек на пластиковых колесиках, случайные удары;
Очень тяжелый - движение всех видов тяжело груженого транспорта и погрузочных средств, ударные нагрузки.

Применяемые грунтовки:

- для адгезии покрытия с основанием- EP6060
- для шероховатых минеральных оснований - EP6200
- для паропроницаемости покрытия- EP6650
- для упрочнения слабых оснований EP6550
- для блокирования влаги в основании
- EP6950 - 6 % влажности
- EP6960 - 8% и более



**Для каждого
квадратного метра –
уникальное решение**



Системы укладки для полов и паркета
www.uzin.de



Машины и специальный инструмент для подготовки оснований и укладки напольных покрытий
www.wolf-tools.de



PALLMANN
Полный ассортимент для укладки паркетных полов
www.pallmann.net



Системы укладки плитки и природного камня для профессионалов-укладчиков
www.codex-x.de



Системы наливных полимерных напольных покрытий
www.arturoflooring.de



Системы очистки и ухода за различными напольными покрытиями
www.rz-systeme.de

UNIPRO КАК ПАРТНЕР

Arturo является брендом компании UNIPRO bv, которая, в свою очередь, является дочерней фирмой группы UZIN Utz. С 2011 года компания UNIPRO bv перешла с бренда Qeshfloor на бренд Arturo. Введение бренда Arturo меняет только название продуктов. (например: Qeshfloor EP2500 - после 2011 года Arturo EP2500).

Компания Uzin Utz AG с момента своего основания в 1911 прошла путь от локального производителя клеев до группы компаний, предлагающих полную комплексную программу материалов и технологий по устройству полов. С марками Uzin, Wolff, Pallmann, Arturo (Qeshfloor), codex, RZ - Uzin Utz AG предлагает оптимальный ассортимент продуктов, систем и услуг по укладке новых покрытий, ремонтным работам, поддержанию нормального состояния напольных покрытий всех типов, паркета, керамической плитки и природного камня. При этом мы поддерживаем укладчиков напольных покрытий, специализированную оптовую торговлю, проектировщиков и инвесторов в вопросах компетентного устройства полов. Uzin Utz AG вышел в лидеры немецкого и европейского рынка и помимо европейских стран ведет работу в Юго-Восточной Азии, Северной Америке, Австралии и Новой Зеландии, всего в 37 странах мира. Основой являются высококачественные продукты, большое внимание, которое уделяется новым разработкам и контролю качества. Первым в отрасли Uzin стал придавать большое значение вопросам экологии, которые сейчас воспринимаются более широко, чем 20 лет назад, и включают в себя не только конечные продукты, но и процессы производства, их влияние на окружающую среду.

Unipro разрабатывает и производит продукцию Arturo (Qeshfloor), предлагая ее в сжатые сроки поставки. Сервис, профессионализм и техническая поддержка в сфере напольных покрытий – вот что важно для компании Unipro, равно как и кооперирование с инженерами, дизайнерами, художниками, и Вами, нашими клиентами.



Производственные и складские помещения

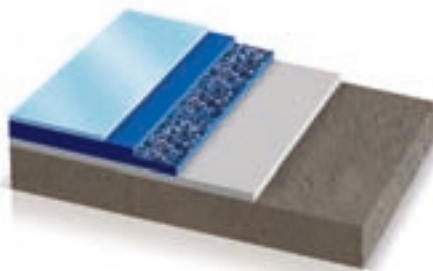

Arturo тип пола 7

Описание системы:

- Грунтовка: Arturo EP6060 / EP6200.
- Базовый слой: Arturo EP2500 + песок фракции 0,3-0,8 мм.
- Базовый слой: Arturo EP2500 + песок фракции 0,3-0,8 мм.
- Финишный слой: Arturo EP3900 / EP3910 / PU7750 / PU7900 / PU7910 / PU7970 .

Толщина покрытия: 4-6 мм
(в зависимости от количества базовых слоев).

Текущие высоконаполненные полимерные составы для тяжелых условий эксплуатации.

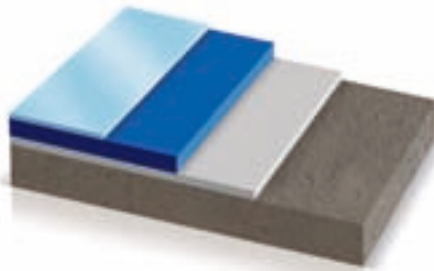

Arturo тип пола 5

Описание системы:

- Грунтовка: Arturo EP6060 / EP6200.
- Базовый слой: Arturo EP2500 / PU2060.
- Финишный слой: Arturo EP3900* / EP3910* / PU7750 / PU7900 / PU7910 / PU7970 / PU7980 / PU7975 / PU7985.

Толщина покрытия: 2-3 мм.

Самовыравнивающиеся наливные полимерные эпоксидные или полиуретановые полы.

* - не наносятся на PU2060.

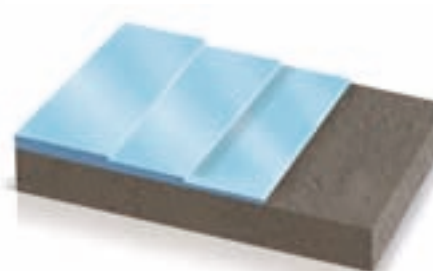

Arturo тип пола 3

Описание системы:

- Грунтовка: Arturo EP6060 / EP6200.
- Финишный слой: Arturo EP3900 / EP3910.

Толщина покрытия: < 1 мм.

Упрочняющие окрасочные покрытия, наносимые в два и более слоя. Не содержат растворителя.

Особенности укладки полимерных наливных покрытий в производственных и складских помещениях:

Для полов в производственных и складских помещениях основным качеством является соответствие действующим эксплуатационным нагрузкам. В соответствии с производственными процессами, после запуска производства, возможности остановки на ремонт полов может не быть (время ремонта - не менее 10 дней). Это необходимо учитывать при выборе толщины покрытия. Зонирование пола под различные виды нагрузок и сроки эксплуатации, для производственных и складских помещений, позволяет экономить средства как при устройстве полов, так и при их дальнейшей эксплуатации.

Для производственных и складских помещений больших площадей (более 1000 м²) принципиально важно при укладке покрытия контролировать температуру пола (не ниже + 10 °С и на 3 °С выше точки росы).

Для ряда производственных помещений техника безопасности требует строгого соответствия поверхности полимерного покрытия требованиям DIN 51130 (стр. 30).





Торговые и общественные учреждения

(супермаркеты, холлы, вестибюли, техпомещения)

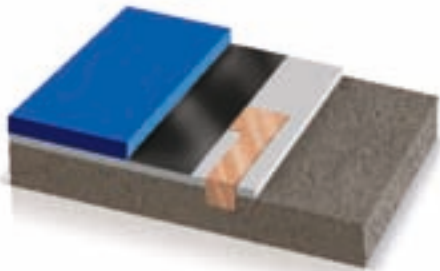

Arturo тип пола 5

Описание системы:

■ Грунтовка: Arturo EP6060 / EP6200.

■ Токпроводящая медная лента: Kupferband.

■ Грунтовка: Arturo EP6640 (электропроводная)

■ Базовый слой: Arturo EP2400 (электропроводная).

Толщина покрытия:
от 1,25 до 1,75 мм.

Самовыравнивающиеся наливное полимерное эпоксидное электропроводное покрытие ($5 \times 10^4 \text{ Ом} - 1 \times 10^6 \text{ Ом}$).

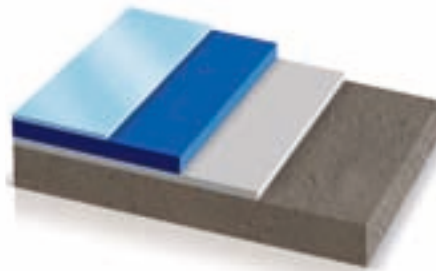

Arturo тип пола 5

Описание системы:

■ Грунтовка: Arturo EP6060 / EP6200.

■ Базовый слой: Arturo EP2500 / PU2060.

■ Финишный слой: Arturo EP3900 / EP3910 / PU7750 / PU7900 / PU7910 / PU7970 / PU7980 / PU7975 / PU7985.

Толщина покрытия: 2-3 мм.

Самовыравнивающиеся наливные полимерные эпоксидные или полиуретановые полы.

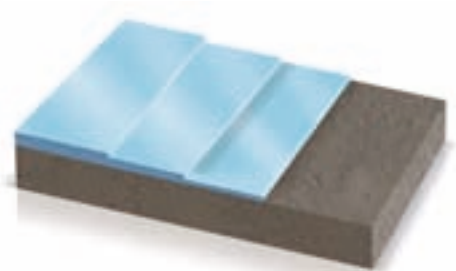

Arturo тип пола 3

Описание системы:

■ Грунтовка: Arturo EP6060 / EP6200.

■ Финишный слой: Arturo EP3900/EP3910.

Толщина покрытия: < 1 мм.

Упрочняющие окрасочные покрытия, наносимые в два и более слоя. Не содержат растворителя.

Особенности укладки полимерных наливных покрытий в торговых и общественных учреждениях:

Для полов в торговых помещениях больших площадей (более 1000 м²): супермаркетов, гипермаркетов, при устройстве покрытий важно зонирование на эксплуатационные нагрузки, выдерживание времени технологического нанесения, температуры основания, температуры воздуха. Необходимо учитывать, что основные динамические и сдвиговые нагрузки возникают от движения погрузчиков и рокал. Наибольшие нагрузки на истирание от движения покупателей будут в местах расчета (кассовые проходы), вход и выход помещения.

Для полов в бутиках основные нагрузки возникают от движения покупателей, а сами полы несут больше декоративную функцию. Для технических помещений требуется, в основном, только обеспыливание и укрепление пола, кроме тех помещений, где есть специальные требования (например, по электропроводности).





Паркинги и другие наружные площадки

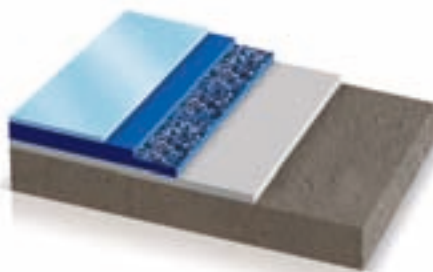

Arturo тип пола 7

Описание системы:

- Грунтовка: Arturo EP6060 / EP6200.
- Базовый слой: Arturo EP2500 / EP9000 + песок фракции 0,3-0,8 мм.
- Базовый слой: Arturo EP2500 / EP9000 + песок фракции 0,3-0,8 мм.
- Финишный слой: Arturo EP3900 / EP3910.

Толщина покрытия: 4-6 мм
(в зависимости от количества базовых слоев).

Текущие высоконаполненные полимерные составы для тяжелых условий эксплуатации.

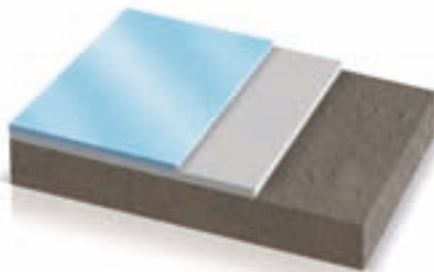

Arturo тип пола 4 (DAfstB OS8)

Описание системы:

- Грунтовка: Arturo EP6955 + песок фракцией 0,1-0,5 мм с посыпкой песком фракции 0,3-0,8 мм.
- Финишный слой: Arturo EP3900.

Толщина покрытия: 1,5 -2,5 мм.

Многослойное полимерное покрытие с промежуточной посыпкой кварцевым песком.

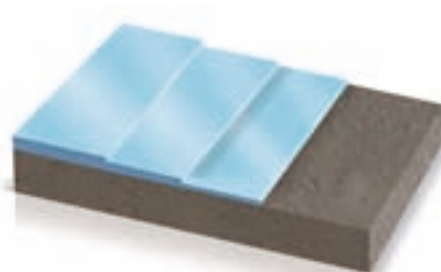

Arturo тип пола 3

Описание системы:

- Грунтовка: Arturo EP6060 / EP6200.
- Финишный слой: Arturo EP3900 / EP3910.

Толщина покрытия: < 1 мм.

Упрочняющие окрасочные покрытия, наносимые в два и более слоя. Не содержат растворителя.

Особенности укладки полимерных наливных покрытий в паркингах:

При выборе типа пола для паркинга основным фактором является климатические условия и наличие или отсутствие шипов на шинах автомобилей. Для паркингов стран с теплым климатом и отсутствием ошипованных покрышек наиболее применимы тип пола 4, тип пола 3 и система OS8 (Systemauswahl OS Gruppe - стандартизированные европейские требования к полам в паркингах). Для полов в паркингах в средней полосе с большим колебанием сезонных температур, с большим временем снежного покрова применяются, в основном, полы типов 5 и 7.

Для паркингов большой площади (более 1000 м²) принципиально важно при укладке покрытия контролировать температуру пола (не ниже + 10 °С и на 3 °С выше точки росы).

В паркингах техника безопасности требует строгого соответствия поверхности полимерного покрытия требованиям DIN 51130 (стр. 30), для наклонных пандусов класс антискольжения должен быть не ниже R 13.

Разметка в паркингах выполняется тем же материалом, что и финишное покрытие.





Декоративные наливные полы

**(бутики, рестораны, бары, кафе, ночные клубы,
квартиры, мастерские, салоны, офисы)**

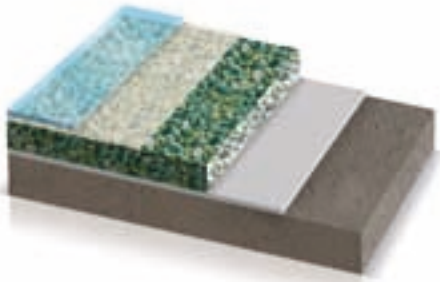

Arturo тип пола 8

Описание системы:

- Грунтовка: Arturo EP6060 / EP6200 + опесочивание кварцевым песком фракции 0,3-0,8 мм.
- Базовый слой: Arturo EP4050.
- Запечатывающий слой: Arturo AC7450.
- Финишный слой: Arturo PU7970 / PU7975.

Толщина покрытия: 6-8 мм.

Уплотняемые или заглаживаемые галечные полы, каменный ковер.

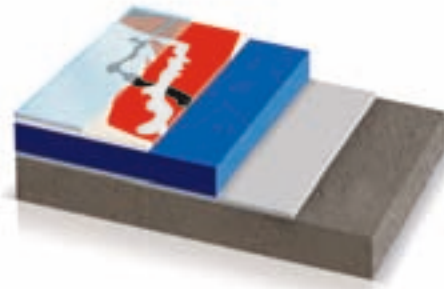

Arturo тип пола 5

Описание системы:

- Грунтовка: Arturo EP6060 / EP6200 + опесочивание кварцевым песком фракции 0,3-0,8 мм.
- Базовый слой: Arturo PU2030 / EP2500 / PU2060.
- Дизайнерский слой: Arturo PU2030 / EP2500 / EP2060.
- Финишный слой: Arturo EP3350 / EP3950 / PU7975.

Толщина покрытия: от 3 мм.

Дизайнерские - авторские наливные полимерные полы.

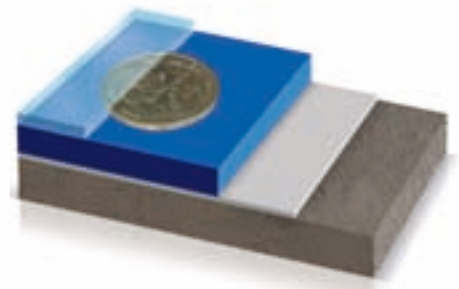

Arturo тип пола 5

Описание системы:

- Грунтовка: Arturo EP6060 / EP6200 + опесочивание кварцевым песком фракции 0,3-0,8 мм.
- Базовый слой: Arturo PU2030 / EP2500 / PU2060.
- Вложенные элементы декора, самоклеящиеся виниловые пленки или ткани с нанесенным изображением.
- Финишный слой: Arturo EP3350 / EP3950.

Толщина покрытия: от 3 мм.

Дизайнерские - авторские наливные полимерные полы.

Особенности укладки полимерных наливных декоративных покрытий:

При устройстве декоративных наливных полов укладчик работает совместно с дизайнером и художником-декоратором, готовя основу, по которой потом выполняется дизайн. В декоративных наливных покрытиях главным свойством является исполнение дизайнерской идеи, вписывание пола в интерьер помещения, создание спецэффектов, подчеркивающих назначение помещения. Толщина покрытия, в зависимости от выбранной конструкции, может достигать нескольких сантиметров. Для дизайнерских - авторских полов актуальным становится сохранение их в первоначальном виде, что обеспечивается постоянным уходом и чисткой.

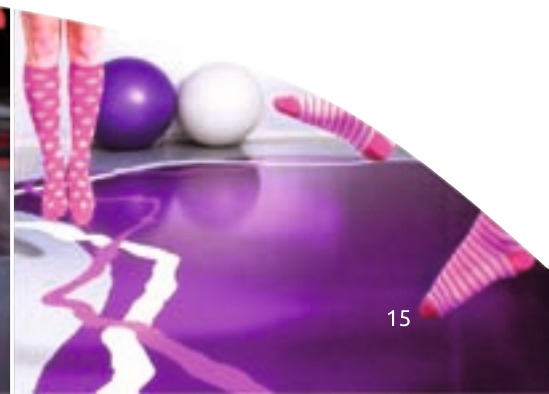



Полы для пищевой промышленности

(холодильники, цеха шоковой заморозки, морозильные камеры)

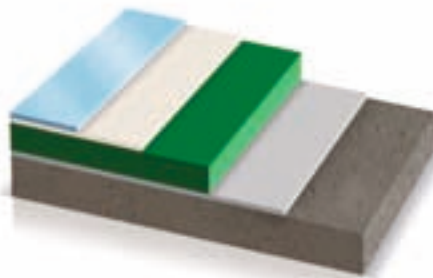

Arturo тип пола 8

Описание системы:

- Грунтовка: Arturo EP6060 / EP6200 + опесочивание кварцевым песком фракции 0,3-0,8 мм.
- Базовый слой: Arturo EP1000 / EP1200 / EP1250.
- Запечатывающий слой: Arturo EP7950
- Финишный слой: Arturo PU7970 / PU7975.

Толщина покрытия: 6-12 мм.

Уплотняемые или заглаживаемые растворные полы с подобранным гранулированным составом.

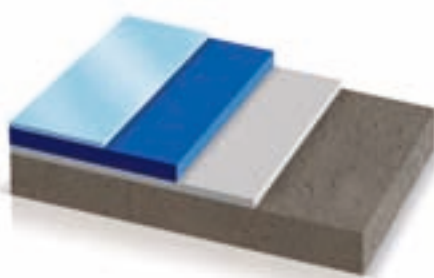

Arturo тип пола 5

Описание системы:

- Грунтовка: Arturo EP6060 / EP6200.
- Базовый слой: Arturo EP2500 / PU2060.
- Финишный слой: Arturo EP3900 / EP3910 / PU7750 / PU7900 / PU7910 / PU7970 / PU7980 / PU7975 / PU7985.

Толщина покрытия: 2-3 мм.

Самовыравнивающиеся наливные полимерные эпоксидные или полиуретановые полы.

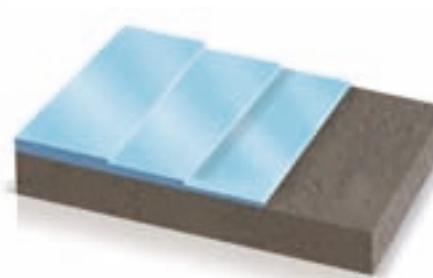

Arturo тип пола 3

Описание системы:

- Грунтовка: Arturo EP6060 / EP6200.
- Финишный слой: Arturo EP3900/EP3910.

Толщина покрытия: < 1 мм.

Упрочняющие окрасочные покрытия, наносимые в два и более слоя. Не содержат растворителя.

Особенности укладки полимерных наливных покрытий в пищевой промышленности:

На полы в пищевой промышленности, кроме механических нагрузок (динамические удар, истирание, сдвиг), идет воздействие химически агрессивных веществ (стр. 28). Для стойкости полимерных покрытий важны два фактора: концентрация вещества и время его воздействия на покрытие, соответственно, чем меньше будет время воздействия и концентрация, тем дольше будет служить покрытие.

Для цехов пищевой промышленности большой площади (более 1000 м²) принципиально важно при укладке покрытия контролировать температуру пола (не ниже + 10 °С и на 3 °С выше точки росы).

Для ряда цехов пищевой промышленности техника безопасности требует строгого соответствия поверхности полимерного покрытия требованиям DIN 51130 (стр. 30). Системы полимерных наливных покрытий Arturo (Qeshfloor) работают в диапазоне температур от + 70 °С до - 30 °С, что позволяет применять их в цехах шоковой заморозки, морозильных камерах, промышленных холодильниках.

При выборе толщины покрытия необходимо учитывать, что для ремонта пола потребуются не только нагреть пол морозильной камеры, но и грунт под ним, что займет очень много времени.

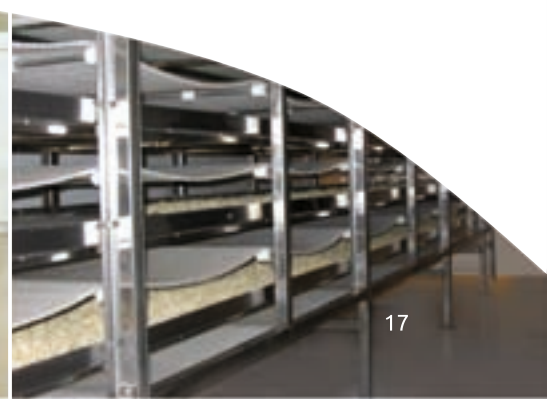



Стадионы и спортивные сооружения



Arturo для стен

Описание системы:

- Грунтовка: Arturo EP3600 / EP3800.
- Финишный слой: Arturo EP3600 / EP3800.

Толщина покрытия: < 0,5 мм.

Окрасочное защитное полимерное покрытие, наносимое в два слоя.

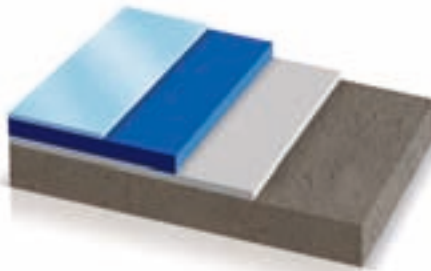

Arturo тип пола 5

Описание системы:

- Грунтовка: Arturo EP6060 / EP6200.
- Базовый слой: Arturo EP2500 / PU2060.
- Финишный слой: Arturo EP3900 / EP3910 / PU7750 / PU7900 / PU7910 / PU7970 / PU7980 / PU7975 / PU7985.

Толщина покрытия: 2-3 мм.

Самовыравнивающиеся наливные полимерные эпоксидные или полиуретановые полы.

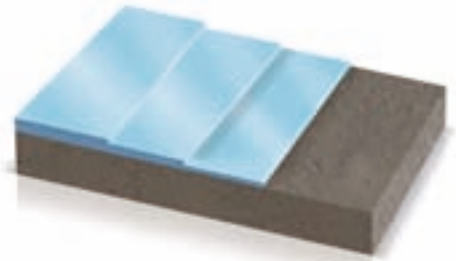

Arturo тип пола 3

Описание системы:

- Грунтовка: Arturo EP6060 / EP6200.
- Финишный слой: Arturo EP3900 / EP3910.

Толщина покрытия: < 1 мм.

Упрочняющие окрасочные покрытия, наносимые в два и более слоя. Не содержат растворителя.

Особенности укладки полимерных наливных покрытий в спортивных сооружениях:

Полимерные покрытия в спортивных сооружениях применяются в основном на трибунах, проходах, холлах и открытых галереях. Основные нагрузки - от движения зрителей по лестницам и в проходах. Вертикальные поверхности стен трибун, лестниц нагрузок не несут и защищаются только от проникновения атмосферной влаги и для окраски в требуемые цвета. На лестницах и проходах обязательно соблюдение требований DIN 51130 (стр. 30), по классам антискольжения, с учетом попадания воды и снега. Для технических помещений требуется, в основном, только обеспыливание и укрепление пола (конструкция, аналогичная стенам), кроме тех помещений, где есть специальные требования (например, по электропроводности).





Приведенные здесь краткие описания не являются полными.
На весь ряд продукции существуют полные технические инструкции, которые необходимо учитывать.

- | | |
|-------------------|--------------------------------|
| ■ Грунтовки | ■ Цветные финишные покрытия |
| ■ Растворные полы | ■ Бесцветные финишные покрытия |
| ■ Каменный ковер | ■ Специальные продукты |
| ■ Наливные полы | |

Содержание

ГРУНТОВКИ

Arturo EP6060 базовая грунтовка (2К, EP)	22
Arturo EP6200 грунтовка-шпаклевка (2К, EP)	22
Arturo EP6250 грунтовка (2К, EP)	22
Arturo EP6550 реносмола (2К, EP)	22
Arturo EP6600 грунтовка-шпаклевка (2К, EP)	22
Arturo EP6640 грунтовка электропроводящая (2К, EP)	22
Arturo EP6650 мультигрунтовка (2К, EP)	22
Arturo EP6850 адгезионная грунтовка (2К, EP)	22
Arturo EP6950 блокирующая грунтовка (2К, EP)	23
Arturo EP6955 базовая грунтовка OS 8 (2К, EP)	23
Arturo EP6960 блокирующая грунтовка (2К, EP)	23

РАСТВОРНЫЕ ПОЛЫ

Arturo EP1000 растворный пол (3К, EP)	23
Arturo EP1200 растворный пол (3К, EP)	23
Arturo EP1250 растворный пол (3К, EP)	23
Arturo EP1500 ремонтный раствор (3К, EP)	23
Arturo EP1850 раствор для плитусов (2К, EP)	23

КАМЕННЫЙ КОВЕР

Arturo EP4050 каменный ковер (3К, EP)	24
---------------------------------------	----

НАЛИВНЫЕ ПОЛЫ

Arturo EP2400 электропроводный (2К, EP)	24
Arturo EP2500 наливной пол (2К, EP)	24
Arturo PU2030 наливной пол (2К, PU)	24
Arturo PU2060 наливной пол (2К, PU)	24

ЦВЕТНЫЕ ФИНИШНЫЕ ПОКРЫТИЯ

Arturo EP3400 антистатичное (2К, EP)	24
Arturo EP3600 паропроницаемое (2К, EP)	24
Arturo EP3610 антискользящее (2К, EP)	24
Arturo EP3800 для стен (2К, EP)	25
Arturo EP3900 базовое (2К, EP)	25
Arturo EP3910 антискользящее (2К, EP)	25
Arturo PU7900 полуглянцевый лак (1К, PU)	25
Arturo PU7910 антискользящий лак (1К, PU)	25

БЕСЦВЕТНЫЕ ФИНИШНЫЕ ПОКРЫТИЯ

Arturo EP3350 запечатавающее (2К, EP)	25
Arturo EP3950 запечатавающее (2К, EP)	25
Arturo EP7760 матовый лак (2К, EP)	25
Arturo AC7450 блокиратор пор (1К, AC)	26
Arturo PU7750 матовый лак (2К, PU)	26
Arturo EP7950 блокиратор пор (2К, EP)	26
Arturo PU7970 глянцевый лак (1К, PU)	26
Arturo PU7980 антискользящий лак (1К, PU)	26
Arturo PU7975 матовый лак (1К, PU)	26
Arturo PU7985 антискользящий лак (1К, PU)	26

СПЕЦИАЛЬНЫЕ ПРОДУКТЫ

Arturo EP9000 наливная масса (2К, EP)	26
Arturo EP9200 наливная масса (3К, EP)	27
Arturo PU8500 ремонтная масса (2К, PU)	27
Arturo ткань для очистки	27
Arturo цветные «чипсы»	27



**ARTURO EP6060
БАЗОВАЯ ГРУНТОВКА**

ОПИСАНИЕ

Arturo EP6060 - 2-х компонентная базовая грунтовка, без растворителя на основе эпоксидной смолы, бесцветная, глянцевая

ПРИМЕНЕНИЕ

Применяется в качестве грунтовки на минеральных стяжках и бетонных основаниях

СВОЙСТВА

Без растворителя
Удобна в работе
Универсального применения

РАСФАСОВКА

10 кг упаковка: A=7,50 кг, B=2,50 кг, также есть возможность поставки в 25 кг упаковке и в 200 кг бочке

РАСХОД

125-250 г/м² на слой при грунтовке, ок. 500-700 г/м² при шпаклевке, в зависимости от основания



**ARTURO EP6200
ГРУНТОВКА - ШПАКЛЕВКА**

ОПИСАНИЕ

Arturo EP6200 2-компонентная шпаклевка, на основе эпоксидной смолы, готовая к применению, серая, глянцевая

ПРИМЕНЕНИЕ

Применяется в качестве грунтовки на минеральных стяжках и бетонных основаниях

СВОЙСТВА

Очень хорошо заполняет поры
Без растворителя

РАСФАСОВКА

10 кг упаковка: A=8,50 кг, B=1,50 кг, 25 кг упаковка: A=21,25 кг, B=3,75 кг

РАСХОД

500-1300 г/м² на слой, в зависимости от основания



**ARTURO EP6250
ГРУНТОВКА**

ОПИСАНИЕ

Arturo EP6250 – быстро затвердевающая, на основе эпоксидной смолы, серая, глянцевая

ПРИМЕНЕНИЕ

Применяется в качестве грунтовки на минеральных стяжках и бетонных основаниях

СВОЙСТВА

Без растворителя
Удобна в работе
Быстрая готовность к дальнейшим работам

РАСФАСОВКА

4 кг упаковка: A=2,75 кг, B=1,25 кг
10 кг упаковка: A=6,9 кг, B=3,1 кг

РАСХОД

200-300 г/м², в зависимости от основания



**ARTURO EP6550
РЕНОСМОЛА**

ОПИСАНИЕ

Arturo EP6550 – не содержащая растворителя 2-компонентная грунтовка на основе эпоксидной смолы, бесцветная, глянцевая

ПРИМЕНЕНИЕ

Применяется для упрочнения оснований

СВОЙСТВА

Низкая вязкость
Глубокое проникновение

РАСФАСОВКА

0,75 кг упаковка: A=0,56 кг, B=0,19 кг
4 кг упаковка: A=3,00 кг, B=1,00 кг
8 кг упаковка: A=6,00 кг, B=2,00 кг

РАСХОД

250-300 г/м², в зависимости от пористости основания



**ARTURO EP6600
ГРУНТОВКА - ШПАКЛЕВКА**

ОПИСАНИЕ ПРОДУКТА

Arturo EP6600 – паропроницаемая 2-компонентная шпаклевка на основе эпоксидной смолы, серая, глянцевая

ПРИМЕНЕНИЕ

Применяется для шпаклевки минеральных стяжек и бетонных оснований на грунте или с высокой остаточной влажностью

СВОЙСТВА

Открыта для диффузии
Очень хорошо заполняет поры
Без растворителя

РАСФАСОВКА

25 кг упаковка: A=22,75 кг, B=2,25 кг

РАСХОД

350-1800 г/м² на слой, в зависимости от основания



**ARTURO EP6640
ГРУНТОВКА ЭЛЕКТРОПРОВОДЯЩАЯ**

ОПИСАНИЕ ПРОДУКТА

Arturo EP6640 - 2-компонентный, водосодержащая, электроотводящая грунтовка на основе эпоксидной смолы

ПРИМЕНЕНИЕ

Грунтовка под электропроводное покрытие Arturo EP 2400

СВОЙСТВА

Удобна в работе
Без растворителя

РАСФАСОВКА

3,75 кг упаковка: A=2,93 кг, B=0,82 кг
7,50 кг упаковка: A=5,85 кг, B=1,65 кг

РАСХОД

150-250 г/м² на слой, в зависимости от основания



**ARTURO EP6650
МУЛЬТИГРУНТОВКА**

ОПИСАНИЕ ПРОДУКТА

Arturo EP6650 мультигрунтовка – разводимая водой 2-компонентная грунтовка на основе эпоксидной смолы, бесцветная, глянцевая

ПРИМЕНЕНИЕ

Применяется в качестве адгезионной грунтовки на минеральных стяжках и бетонных и непитывающих основаниях

ПРИМЕЧАНИЯ

С небольшим запахом
Удобна в работе
Разводится водой

РАСФАСОВКА

3,75 кг упаковка: A=2,80 кг, B=0,95 кг
7,50 кг упаковка: A=5,60 кг, B=1,90 кг

РАСХОД

75-150 г/м², в зависимости от основания



**ARTURO EP6850
АДГЕЗИОННАЯ ГРУНТОВКА**

ОПИСАНИЕ ПРОДУКТА

Arturo EP6850 - 2-компонентная адгезионная тиксотропная грунтовка на основе эпоксидной, бесцветная, глянцевая

ПРИМЕНЕНИЕ

Применяется в качестве адгезионного слоя для плитусов

ПРИМЕЧАНИЯ

Тиксотропная
Наносится как валиком, так и кистью

РАСФАСОВКА

0,75 кг упаковка: A=0,55 кг, B=0,20 кг

РАСХОД

200-350 г/м² на слой, в зависимости от основания



ARTURO EP6950
БЛОКИРУЮЩАЯ ГРУНТОВКА

ОПИСАНИЕ ПРОДУКТА

Arturo EP6950 – 2-компонентная, бедная на эмиссию грунтовка на основе эпоксидной смолы, бесцветная глянцевая

ПРИМЕНЕНИЕ

Применяется в качестве блокирующего влагу (< 5% CM) адгезионного слоя на минеральных стяжках и бетонных основаниях

СВОЙСТВА

Без растворителя
Бедная на эмиссию
Универсального применения

РАСФАСОВКА

5 кг упаковка: А=3,30 кг, В=1,70 кг
10 кг упаковка: А=6,60 кг, В=3,40 кг

РАСХОД

200-600 г/м² на слой, в зависимости от основания



ARTURO EP6955
БАЗОВАЯ ГРУНТОВКА OS 8

ОПИСАНИЕ ПРОДУКТА

Arturo EP6955 – 2-компонентная грунтовка на основе эпоксидной смолы, прозрачная, глянцевая

ПРИМЕНЕНИЕ

Применяется в качестве грунтовки на на минеральных стяжках и бетонных основаниях

СВОЙСТВА

Блокирует влагу
Составная часть системы OS 8 по DAFStB (2001)
Без растворителя

РАСФАСОВКА

23 кг упаковка: А=16,20 кг, В=6,80 кг

РАСХОД

0,450 кг/м² при толщине системы OS 8 в 1,5 мм,
0,800 кг/м² при толщине системы OS 8 в 2,5 мм.



ARTURO EP 6960
БЛОКИРУЮЩАЯ ГРУНТОВКА

ОПИСАНИЕ ПРОДУКТА

Arturo EP6960 – 2-компонентная, бедная на эмиссию грунтовка на основе эпоксидной смолы, бесцветная глянцевая

ПРИМЕНЕНИЕ

Применяется в качестве блокирующего влагу (> 8% CM) адгезионного слоя на минеральных стяжках и бетонных основаниях

СВОЙСТВА

Без растворителя, для матово-влажных оснований, для оснований, очищенных от загрязнений маслом

РАСФАСОВКА

10 кг упаковка: А=6,0 кг, В=4,0 кг

РАСХОД

250-500 г/м² на слой, в зависимости от основания.



ARTURO EP 1000
РАСТВОРНЫЙ ПОЛ

ОПИСАНИЕ ПРОДУКТА

Arturo EP1000 - 3-компонентное напольное покрытие, толщиной 5-12 мм, на основе эпоксидной смолы, с наполнителями

ПРИМЕНЕНИЕ

Применяется в качестве прочного, бесшовного, цветного напольного покрытия на минеральных стяжках и минеральных основаниях

СВОЙСТВА

Высокая прочность на сжатие, ударная прочность и истираемость, пригоден на наклонных основаниях.

РАСФАСОВКА

Упаковка: А+В+С=24 и 72 кг

РАСХОД

Ок. 2,0 кг/м²/мм толщины слоя



ARTURO EP1200
РАСТВОРНЫЙ ПОЛ

ОПИСАНИЕ ПРОДУКТА

Arturo EP1200 - 3-компонентное напольное покрытие, толщиной 5-12 мм, на основе эпоксидной смолы, с наполнителями

ПРИМЕНЕНИЕ

Применяется в качестве прочного, бесшовного, цветного напольного покрытия на минеральных стяжках и минеральных основаниях

СВОЙСТВА

Высокая прочность на сжатие, ударная прочность и истираемость, пригоден на наклонных основаниях.

РАСФАСОВКА

Упаковка: А+В+С=24 и 72 кг

РАСХОД

Ок. 1,8 кг/м²/мм толщины слоя



ARTURO EP1250
РАСТВОРНЫЙ ПОЛ

ОПИСАНИЕ ПРОДУКТА

Arturo EP1200 - 3-компонентное напольное покрытие, толщиной 5-12 мм, на основе цветной эпоксидной смолы, с наполнителями

ПРИМЕНЕНИЕ

Применяется в качестве прочного, бесшовного, цветного напольного покрытия на минеральных стяжках и минеральных основаниях

СВОЙСТВА

Высокая прочность на сжатие, ударная прочность и истираемость, пригоден на наклонных основаниях.

РАСФАСОВКА

Упаковка: А+В+С=74,25 кг

Расход

РАСХОД

Ок. 1,8 кг/м²/мм толщины слоя



ARTURO EP1500
РЕМОНТНЫЙ РАСТВОР

ОПИСАНИЕ ПРОДУКТА

Arturo EP1500 - 3-компонентный ремонтный раствор на основе эпоксидной смолы, с минеральными наполнителями, бесцветный

ПРИМЕНЕНИЕ

Применяется на поврежденном бетоне, сколах, в выбоинах на горизонтальных и вертикальных поверхностях

ПРИМЕЧАНИЯ

Высокая прочность на сжатие, ударная прочность и истираемость. Пригоден на наклонных основаниях.

РАСФАСОВКА

Упаковка: А+В+С=10 кг
Компоненты В+С находятся внутри упаковки компонента А

РАСХОД

Ок. 2,0 кг/м²/мм толщины слоя



ARTURO EP1850
РАСТВОР ДЛЯ ПЛИНТУСОВ

ОПИСАНИЕ ПРОДУКТА

Arturo EP1850 не содержащий растворителя, 3-компонентный раствор на основе эпоксидной смолы, с минеральными наполнителями

ПРИМЕНЕНИЕ

Применяется в качестве раствора для плитусов, устройства санитарных комнат, скотобоен, кухонь, складов для химикатов.

ПРИМЕЧАНИЯ

Удобен в работе
Гладкая поверхность
Ударостойкий, прочен на истираемость

РАСФАСОВКА

Упаковка: А+В=10 кг
Компонент В поставляется внутри упаковки компонента А

РАСХОД

Ок. 2,0 кг/м²/мм толщины слоя или на 1 плитуса при высоте ок. 6 см



**ARTURO EP4050
КАМЕННЫЙ КОВЕР**

ОПИСАНИЕ ПРОДУКТА

Arturo EP4050 - 3-компонентное напольное покрытие, на основе эпоксидной смолы, с галечным цветным наполнителем

ПРИМЕНЕНИЕ

Применяется в качестве прочного, цветного напольного покрытия на минеральных стяжках и бетонных основаниях

ПРИМЕЧАНИЯ

Стойкое к истиранию
Возможна открытая и закрытая структура
Без растворителя

РАСФАСОВКА

26,75 кг упаковка: A=1,12 кг, B=0,63 кг, C=25 кг
53,5 кг упаковка: A=2,25 кг, B=1,25 кг, C=50 кг

РАСХОД

13-15 кг/м², в зависимости от основания и размера гальки



**ARTURO EP2400
ЭЛЕКТРОПРОВОДНЫЙ НАЛИВНОЙ ПОЛ**

ОПИСАНИЕ ПРОДУКТА

Arturo EP2400 - 2-компонентное электропроводное покрытие на основе эпоксидной смолы, толщиной ок. 1,5 мм

ПРИМЕНЕНИЕ

Применяется для помещений с особыми требованиями к электропроводности, взрывоопасности

СВОЙСТВА

Электропроводимость $5 \times 10^4 - 1 \times 10^6$ Ом, без растворителя, саморастекающийся, беспыльный, хорошо чистится

РАСФАСОВКА

упаковка: A+B=25 кг

РАСХОД

2,00-2,75 кг/м²



**ARTURO EP2500
НАЛИВНОЙ ПОЛ**

ОПИСАНИЕ ПРОДУКТА

Arturo EP2500 - 2-компонентное покрытие на основе эпоксидной смолы, толщиной от 1 до 3 мм, цветное, глянцевое

ПРИМЕНЕНИЕ

Применяется в качестве прочного, цветного напольного покрытия на минеральных стяжках и бетонных основаниях

СВОЙСТВА

Ударопрочный, стойкий на истирание, непроницаемый для жидкостей, хорошая стойкость к химикатам, без растворителя

РАСФАСОВКА

5 кг упаковка: A=4,25 кг, B=0,75 кг,
10 кг упаковка: A=8,55 кг, B=1,45 кг,
25 кг упаковка: A=21,37 кг, B=3,63 кг

РАСХОД

1,6 кг/м² на 1 мм толщины
1,75 кг/м² на 2 мм толщины
1,85 кг/м² на 3 мм толщины



**ARTURO PU2030
НАЛИВНОЙ ПОЛ**

ОПИСАНИЕ ПРОДУКТА

Arturo PU2030 - 2-компонентное покрытие на основе полиуретановой смолы, толщиной до 2 мм, цветное, глянцевое

ПРИМЕНЕНИЕ

Применяется в качестве прочного, цветного напольного покрытия на минеральных стяжках и бетонных основаниях

СВОЙСТВА

Стабильный к воздействию ультрафиолета, длительноэластичный, снижает шум от ходьбы, без растворителя

РАСФАСОВКА

5 кг упаковка: A=4 кг, B=1 кг,
10 кг упаковка: A=8 кг, B=2 кг,
25 кг упаковка: A=20 кг, B=5 кг

РАСХОД

1,56 кг/м² на 1 мм толщины



**ARTURO PU2060
НАЛИВНОЙ ПОЛ**

ОПИСАНИЕ ПРОДУКТА

Arturo PU2060 - 2-компонентное покрытие на основе полиуретановой смолы, толщиной 2-3 мм, цветное, глянцевое

ПРИМЕНЕНИЕ

Применяется в качестве прочного, цветного напольного покрытия на минеральных стяжках и бетонных основаниях

СВОЙСТВА

Ударопрочный, стойкий на истираемость, упругоэластичный, стойкий к химикатам, без растворителя

РАСФАСОВКА

5 кг упаковка: A=4,3 кг, B=0,7 кг,
10 кг упаковка: A=8,6 кг, B=1,4 кг,
25 кг упаковка: A=21,50 кг, B=3,50 кг

РАСХОД

1,50 кг/м² на 1 мм толщины



**ARTURO EP3400
АНТИСТАТИЧЕСКОЕ ФИНИШНОЕ ПОКРЫТИЕ**

ОПИСАНИЕ ПРОДУКТА

Arturo EP3400 - 2-компонентное антистатическое покрытие на основе эпоксидной смолы толщиной 175-300 мкм, полуматовое

ПРИМЕНЕНИЕ

Применяется в качестве прочного, цветного напольного покрытия на минеральных стяжках и бетонных основаниях

СВОЙСТВА

Антистатическое, стойкое к истиранию, стойкое к химикатам, без растворителя

РАСФАСОВКА

3,75 кг упаковка: A=3,00 кг, B=0,75 кг
7,50 кг упаковка: A=6,00 кг, B=1,50 кг

РАСХОД

200-300 г/м² на слой, в зависимости от основания



**ARTURO EP3600
ПАРОПРОНИЦАЕМОЕ ФИНИШНОЕ ПОКРЫТИЕ**

ОПИСАНИЕ ПРОДУКТА

Arturo EP3600 - 2-компонентное паропроницаемое покрытие на основе эпоксидной смолы толщиной 100-300 мкм, полуматовое

ПРИМЕНЕНИЕ

Применяется в качестве прочного, цветного напольного покрытия на минеральных стяжках и бетонных основаниях

СВОЙСТВА

Паропроницаемое, разводится водой, стойкое к истиранию, стойкое к химикатам, без растворителя

РАСФАСОВКА

5 кг упаковка: A=3,75 кг, B=1,25 кг
10 кг упаковка: A=7,50 кг, B=2,50 кг

РАСХОД

100-200 г/м² на слой, в зависимости от основания



**ARTURO EP3610
АНТИСКОЛЬЗЯЩЕЕ ФИНИШНОЕ ПОКРЫТИЕ**

ОПИСАНИЕ ПРОДУКТА

Arturo EP3610 - 2-компонентное антискользящее покрытие на основе эпоксидной смолы толщиной 100-300 мкм, полуматовое

ПРИМЕНЕНИЕ

Применяется в качестве прочного, цветного напольного покрытия на минеральных стяжках и бетонных основаниях

СВОЙСТВА

Антискользящее, паропроницаемое, разводится водой, стойкое к истиранию, стойкое к химикатам, без растворителя

РАСФАСОВКА

5 кг упаковка: A=3,75 кг, B=1,25 кг
10 кг упаковка: A=7,50 кг, B=2,50 кг

РАСХОД

100-200 г/м² на слой, в зависимости от основания



ARTURO EP3800 НАСТЕННОЕ ФИНИШНОЕ ПОКРЫТИЕ

ОПИСАНИЕ ПРОДУКТА

Arturo EP3800- 2-компонентное настенное покрытие на основе эпоксидной смолы толщиной 50-150 мкм, полуматовое

ПРИМЕНЕНИЕ

Применяется в качестве прочного, цветного, стойкого к истиранию покрытия для стен и вертикальных поверхностей

СВОЙСТВА

Паропроницаемое, разводится водой, стойкое к истиранию, стойкое к химикатам, без растворителя

РАСФАСОВКА

5 кг упаковка: A=3,75 кг, B=1,25 кг
10 кг упаковка: A=7,50 кг, B=2,50 кг

РАСХОД

100-200 г/м² на слой, в зависимости от основания



ARTURO EP3900 БАЗОВОЕ ФИНИШНОЕ ПОКРЫТИЕ

ОПИСАНИЕ ПРОДУКТА

Arturo EP3900 - 2-компонентное покрытие на основе эпоксидной смолы толщиной 175-250 мкм, цветное, глянцевое

ПРИМЕНЕНИЕ

Применяется в качестве прочного, цветного, стойкого к истиранию покрытия на минеральных стяжках и бетонных основаниях

СВОЙСТВА

Стойкое к истиранию, стойкое к химикатам, без растворителя, может смешиваться с песком при затворении

РАСФАСОВКА

3,75 кг упаковка: A=3,19 кг, B=0,56 кг
7,5 кг упаковка: A=6,38 кг, B=1,12 кг
15 кг упаковка: A=12,75 кг, B=2,25 кг
25 кг упаковка: A=21,25 кг, B=3,75 кг

РАСХОД

200-300 г/м² на слой, в зависимости от основания
700-800 г/м² на слой для системы OS B



ARTURO EP3910 АНТИСКОЛЬЗЯЩЕЕ ФИНИШНОЕ ПОКРЫТИЕ

ОПИСАНИЕ ПРОДУКТА

Arturo EP3910 - 2-компонентное антискользящее покрытие на основе эпоксидной смолы толщиной 175-250 мкм, цветное, глянцевое

ПРИМЕНЕНИЕ

Применяется в качестве прочного, цветного, стойкого к истиранию покрытия на минеральных стяжках и бетонных основаниях

СВОЙСТВА

Стойкое к истиранию, стойкое к химикатам, без растворителя, может смешиваться с песком при затворении, антискользящее

РАСФАСОВКА

3,75 кг упаковка: A=3,19 кг, B=0,56 кг
7,5 кг упаковка: A=6,38 кг, B=1,12 кг
15 кг упаковка: A=12,75 кг, B=2,25 кг
25 кг упаковка: A=21,25 кг, B=3,75 кг

РАСХОД

200-250 г/м² на слой, в зависимости от основания



ARTURO PU7900 ПОЛУГЛЯНЦЕВЫЙ ФИНИШНЫЙ ЛАК

ОПИСАНИЕ ПРОДУКТА

Arturo UP7900 - 1-компонентный цветной полуглянцевый лак на основе полиуретана, толщина ок. 100 мкм

ПРИМЕНЕНИЕ

Применяется в качестве цветного полуглянцевого, не подверженного воздействию ультрафиолета финишного лака на покрытиях Arturo

СВОЙСТВА

Стойкий к истиранию, стойкий к химикатам, без растворителя

РАСФАСОВКА

5 кг

РАСХОД

120 г/м², в зависимости от основания



ARTURO PU7910 АНТИСКОЛЬЗЯЩИЙ ФИНИШНЫЙ ЛАК

ОПИСАНИЕ ПРОДУКТА

Arturo UP7910 - 1-компонентный цветной полуглянцевый лак на основе полиуретана, толщина ок. 100 мкм, антискользящий

ПРИМЕНЕНИЕ

Применяется в качестве цветного полуглянцевого, не подверженного воздействию ультрафиолета финишного лака на покрытиях Arturo

СВОЙСТВА

Стойкий к истиранию, стойкий к химикатам, без растворителя, антискользящий

РАСФАСОВКА

5 кг

РАСХОД

120 г/м², в зависимости от основания



ARTURO EP3350 ЗАПЕЧАТЫВАЮЩЕЕ ФИНИШНОЕ ПОКРЫТИЕ

ОПИСАНИЕ ПРОДУКТА

Arturo EP3350 - 2-компонентное покрытие на основе эпоксидной смолы, глянцевое, прозрачное, стойкое к ультрафиолету

ПРИМЕНЕНИЕ

Применяется в качестве глянцевого, прозрачного, не подверженного воздействию ультрафиолета финишного покрытия

СВОЙСТВА

Стойкое к химикатам, высокая стойкость к ультрафиолету

РАСФАСОВКА

5 кг упаковка: A=3,35 кг, B=1,65 кг
10 кг упаковка: A=6,70 кг, B=3,30 кг

РАСХОД

от 250 г/м² в зависимости от применения



ARTURO EP3950 ЗАПЕЧАТЫВАЮЩЕЕ ФИНИШНОЕ ПОКРЫТИЕ

ОПИСАНИЕ ПРОДУКТА

Arturo EP3950 - 2-компонентное покрытие на основе эпоксидной смолы, глянцевое, прозрачное

ПРИМЕНЕНИЕ

Применяется в качестве глянцевого, прозрачного финишного покрытия в системах полов Arturo

СВОЙСТВА

Стойкое к химикатам, стойкое к истиранию

РАСФАСОВКА

5 кг упаковка: A=3,25 кг, B=1,75 кг
10 кг упаковка: A=6,50 кг, B=3,50 кг

РАСХОД

от 200 г/м² в зависимости от применения



ARTURO EP7760 МАТОВЫЙ ФИНИШНЫЙ ЛАК

ОПИСАНИЕ ПРОДУКТА

Arturo EP7760 - 2-компонентный матовый водосодержащий лак на основе эпоксидной смолы

ПРИМЕНЕНИЕ

Применяется на нивелирмассах, цементных и бетонных полах, по покрытиям Arturo в качестве финишного лака

СВОЙСТВА

Стойкий к истиранию, стойкий к химикатам, без растворителя, стойкий к ультрафиолету

РАСФАСОВКА

8 кг упаковка: A=6,40 кг, B=1,6 кг

РАСХОД

75-150 г/м², в зависимости от основания



ARTURO AS7450 БЛОКИРАТОР ПОР EP4050

ОПИСАНИЕ ПРОДУКТА

Arturo AS7450 - 1-компонетная водосодержащая акрилатная дисперсионная шпаклевка, полуглянцевая, бесцветная

ПРИМЕНЕНИЕ

Применяется в качестве заполнителя пор для каменного ковра Arturo EP 4050

СВОЙСТВА

Для внутренних работ, тиксотропная, хорошо чистится

РАСФАСОВКА

10 кг

РАСХОД

0,7 - 1,2 кг/м², в зависимости от размера гальки



ARTURO PU 7750 МАТОВЫЙ ФИНИШНЫЙ ЛАК

ОПИСАНИЕ ПРОДУКТА

Arturo PU7750 - 2-компонетный матовый водосодержащий финишный лак на основе полиуретана толщиной ок. 85 мкм

ПРИМЕНЕНИЕ

Применяется в качестве стойкого к истиранию и ультрафиолету финишного лака по покрытиям Arturo

СВОЙСТВА

Стойкий к истиранию, стойкий к химикатам, без растворителя, стойкий к ультрафиолету

РАСФАСОВКА

5 кг упаковка: A=4 кг, B=1 кг,
10 кг упаковка: A=8 кг, B=2 кг

РАСХОД

130-200 г/м² на слой



ARTURO EP7950 БЛОКИРАТОР ПОР EP 1000

ОПИСАНИЕ ПРОДУКТА

Arturo EP7950 - 2-компонетный тиксотропный продукт на основе эпоксидной смолы, прозрачный, глянцевый

ПРИМЕНЕНИЕ

Применяется в качестве заполнителя пор для растворного пола Arturo EP 1000 / EP 1200 / EP 1250

СВОЙСТВА

Вязкотекучий, стойкий к химикатам, тиксотропный, хорошо чистится

РАСФАСОВКА

8 кг упаковка: A=5,6 кг, B=2,4 кг

РАСХОД

100-300 г/м² на слой



ARTURO PU7970 ГЛЯНЦЕВЫЙ ФИНИШНЫЙ ЛАК

ОПИСАНИЕ ПРОДУКТА

Arturo UP7970 - 1-компонетный прозрачный глянцевый лак на основе полиуретана, толщина ок. 100 мкм

ПРИМЕНЕНИЕ

Применяется в качестве глянцевого, не подверженного воздействию ультрафиолета финишного лака на покрытиях Arturo

СВОЙСТВА

Стойкий к истиранию, стойкий к химикатам, без растворителя

РАСФАСОВКА

5 кг

РАСХОД

100 г/м² на слой



ARTURO PU7980 АНТИСКОЛЬЗЯЩИЙ ФИНИШНЫЙ ЛАК

ОПИСАНИЕ ПРОДУКТА

Arturo UP7980 - 1-компонетный прозрачный глянцевый лак на основе полиуретана, толщина ок. 100 мкм, антискользящий

ПРИМЕНЕНИЕ

Применяется в качестве глянцевого, не подверженного воздействию ультрафиолета финишного лака на покрытиях Arturo

СВОЙСТВА

Стойкий к истиранию, стойкий к химикатам, без растворителя, антискользящий

РАСФАСОВКА

5 кг

РАСХОД

100 г/м² на слой



ARTURO PU7975 МАТОВЫЙ ФИНИШНЫЙ ЛАК

ОПИСАНИЕ ПРОДУКТА

Arturo UP7975 - 1-компонетный прозрачный матовый лак на основе полиуретана, толщина 80-100 мкм

ПРИМЕНЕНИЕ

Применяется в качестве матового, не подверженного воздействию ультрафиолета финишного лака на покрытиях Arturo

СВОЙСТВА

Стойкий к истиранию, стойкий к химикатам, без растворителя

РАСФАСОВКА

5 кг
10 кг

РАСХОД

100 г/м² на слой



ARTURO PU7985 ПОЛУМАТОВЫЙ ФИНИШНЫЙ ЛАК

ОПИСАНИЕ ПРОДУКТА

Arturo UP7985 - 1-компонетный прозрачный полуматовый лак на основе полиуретана, толщина ок. 100 мкм

ПРИМЕНЕНИЕ

Применяется в качестве полуматового, не подверженного воздействию ультрафиолета финишного лака на покрытиях Arturo

СВОЙСТВА

Стойкий к истиранию, стойкий к химикатам, без растворителя

РАСФАСОВКА

5 кг

РАСХОД

100 г/м² на слой



ARTURO EP9000 НАЛИВНАЯ МАССА

ОПИСАНИЕ ПРОДУКТА

Arturo EP9000 - 2-компонетное наливное покрытие на основе эпоксидной смолы толщиной 1-4 мм, бесцветное, глянцевое

ПРИМЕНЕНИЕ

Применяется в качестве прочного, антискользящего покрытия на минеральных стяжках и бетонных основаниях, на пандусах

СВОЙСТВА

Антискользящий, саморастекающийся, стойкий к химикатам, без растворителя

РАСФАСОВКА

25 кг упаковка: A=20,60 кг, B=4,40 кг

РАСХОД

ок. 1,6 кг/м² на 1 мм слоя



ARTURO EP9200
НАЛИВНАЯ МАССА

ОПИСАНИЕ ПРОДУКТА

Arturo EP9200 - 3-компонентное ремонтное наливное покрытие на основе эпоксидной смолы

ПРИМЕНЕНИЕ

Применяется для подливки под различные строительные элементы и оборудование: станки, кран-балки, дренажные каналы

СВОЙСТВА

Высокая прочность, без усадок при высыхании, высокая адгезия к бетону, без растворителя, саморастекающееся

РАСФАСОВКА

36 кг упаковка: A=16,50 кг, B=3,5 кг, C=16,00 кг

РАСХОД

ок. 1,9 кг/м²/ на 1 мм слоя



ARTURO PU8500
НАЛИВНАЯ МАССА

ОПИСАНИЕ ПРОДУКТА

Arturo PU8500 - 2-компонентная ремонтная масса на основе полиуретана

ПРИМЕНЕНИЕ

Применяется для ремонта трещин, расколов, отверстий, под покрытия Arturo

СВОЙСТВА

Удобная в применении, вязкая, стойкая к ударам и истиранию, готова к дальнейшим работам через 2 часа

РАСФАСОВКА

250 мл

РАСХОД

в зависимости от основания



ARTURO - REINIGUNGSSTUCHER
ТКАНЬ ДЛЯ ОЧИСТКИ

ОПИСАНИЕ ПРОДУКТА

Arturo Reinigungstuchel - специальная ткань, применяемая для немедленной очистки кожи, а также загрязнений с пола и инструментов

ПРИМЕНЕНИЕ

Служит для очистки рук, инструмента и оборудования.

СВОЙСТВА

Большая степень очистки
Быстро и эффективно
Универсального применения

РАСФАСОВКА

Коробка с 4 ведрами
В ведре ок. 150 шт.

РАСХОД

по факту

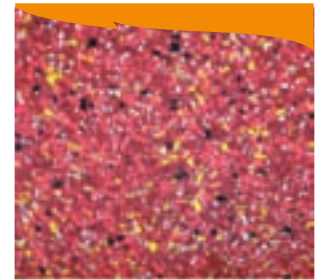

ARTURO FLAKES
ЦВЕТНЫЕ ЧИПСЫ

ОПИСАНИЕ ПРОДУКТА

Цветные «чипсы» Arturo применяются для внесения декоративного элемента в оформление пола

ПРИМЕНЕНИЕ

Цветные «чипсы» Arturo насыпают в незатвердевшие наливные покрытия и запечатывают финишным слоем

СВОЙСТВА

Доступно 120 цветовых вариаций
Разнообразие стандартных цветовых смесей
Различный размер

РАСФАСОВКА

Поставляются от 1 кг

РАСХОД

по факту

Материалы UZIN для ремонта и подготовки минеральных стяжек и бетонных оснований



UZIN PE 360
ДИСПЕРСИОННАЯ ГРУНТОВКА

ОПИСАНИЕ ПРОДУКТА

UZIN PE 360 - дисперсионная грунтовка под нивелирующие и шпаклевочные массы UZIN

ПРИМЕНЕНИЕ

Применяется на минеральных стяжках и бетонных основаниях

СВОЙСТВА

Глубокопроникающая, адгезионная, водосдерживающая, для внутренних и наружных работ, без растворителя

РАСФАСОВКА

5 кг
10 кг
20 кг

РАСХОД

100-150 г/м² в зависимости от основания



UZIN KR 416
РЕМОНТНАЯ СМОЛА

ОПИСАНИЕ ПРОДУКТА

UZIN KR 416 - 2-компонентная жидкотекучая акрилатная смола для силового замыкания трещин и швов шириной до 5 мм

ПРИМЕНЕНИЕ

Применяется на минеральных стяжках и бетонных основаниях вместе со скобами UZIN-Estrichklammern

СВОЙСТВА

Глубокопроникающая, адгезионная, в смеси с песком образует реакционный раствор, для внутренних и наружных работ

РАСФАСОВКА

750 г
5 кг

РАСХОД

по факту



UZIN NC 182
ШПАКЛЕВОЧНАЯ МАССА

ОПИСАНИЕ ПРОДУКТА

UZIN NC 182 - быстротвердеющая цементная шпаклевочная масса для стен и пола

ПРИМЕНЕНИЕ

Применяется на минеральных стяжках и бетонных основаниях для ремонта выбоин и трещин

СВОЙСТВА

Высокопрочная, без растворителя, быстротвердеющая, готова для дальнейшей работы через 2 часа

РАСФАСОВКА

25 кг

РАСХОД

1,5 кг/м²/ на 1 мм слоя



UZIN NC 190
РЕМОНТНЫЙ ЦЕМЕНТ

ОПИСАНИЕ ПРОДУКТА

UZIN NC 190 - специальный полимерцемент для ремонта и изготовления стяжек

ПРИМЕНЕНИЕ

Применяется на минеральных стяжках и бетонных основаниях для ремонта и замены отдельных участков

СВОЙСТВА

Высокопрочный, быстротвердеющий, готов для дальнейшей работы через 24-48 часов

РАСФАСОВКА

25 кг

РАСХОД

2,5- 3,5 кг/м²/ на 1 см слоя

Химическая стойкость материалов материалов Arturo (Qeshfloor)

	EP1000	EP2500	EP3600	EP3900	EP3910	EP4050	EP7950	PU2060
Стойкость к химикатам	24 ч	24 ч	24 ч	24 ч	24 ч	24 ч	24 ч	24 ч
неорганические кислоты								
фосфорная 10%								
азотная 10%								
азотная концентрированная 30%								
соляная 20%								
соляная >20%								
серная 10%								
серная 20%								
серная > 30%								
органические кислоты								
муравьиная 5%								
уксусная 10%								
уксусная >10%								
молочная 5%								
щелочи								
бикарбонат натрия/ раствор едкого кали 10%								
бикарбонат натрия/ раствор едкого кали 50%								
аммиак 10%								
аммиак 25%								
растворители								
бензин								
скипидар								
толуол								
ксилолбензол								
N-бутанол								
этанол 30%								
ацетон								
метилхлорид								
перхлорэтилен								
тетрахлорэтилен								
трихлорэтилен								
масла и жиры								
растительные жиры								
минеральные масла								
дизельное масло								
тормозная жидкость								
охлаждающая жидкость								
силиконовое масло								
вода								
демин.вода								
демин.вода до 70 град. Цельсия								
морская вода								
фруктовые соки								
пиво								
вино белое/красное								
перекись водорода								
раствор пищевой соли								
чай черный/зеленый								
кофе								
кока-кола								
уксус фруктовый/обычный								

без изменений
 пятна, изменение цвета
 разрушение материала

Системы полимерных полов Arturo (Qeshfloor), требования к минеральным стяжкам и бетонным основаниям:

Поверхность цементного основания должна быть сухой, свободной от крошащихся и рыхлых материалов, грязи, масел, жиров и других загрязнений, прочность на сжатие не менее 25 МПа, адгезионная прочность на отрыв не менее 1.5 МПа и 3,5 МПа для паркингов по OS 8.

Остаточная влажность основания не должна превышать 4 CM% для цемента-песчаных стяжек, 3 CM%- для бетонных оснований, 2 CM%- для магнетитовых оснований. Для оснований лежащих на грунте, проверить наличие паробарьера.

Основание необходимо подвергнуть механической обработке дробеструйным аппаратом для получения хорошо текстурированной поверхности, свободной от цементного молока. Слабые слои должны быть удалены, дефекты поверхности должны быть полностью открыты. Дефекты и выбоины отремонтировать с помощью цементных или эпоксидных шпаклевок и растворов. Трещины и монтажные швы заделать силовым замыканием акрилатными или эпоксидными смолами, сустановкой анкерных скоб. Основание тщательно обеспылить с помощью промышленных пылесосов.

Температура основания при нанесении полимерных покрытий должна быть не ниже +10°C и выше точки росы минимум на 3°C. Температура воздуха в помещении должна быть не ниже +15°C, не выше+30°C, оптимально +20°C. Высокая температура ускоряет полимеризацию материалов, а низкая замедляет. Температура материалов применяемых в данном помещении, должна быть равной температуре воздуха в этом помещении.

Рекомендации по очистке и уходу за полимерными наливными покрытиями Arturo (Qeshfloor)

Правильная чистка и уход обеспечивают длительность срока эксплуатации и хороший внешний вид напольного покрытия. Поэтому укладчики напольных покрытий и эксперты обязаны, в соответствии с VOB DIN 18365 (работы с покрытиями), давать рекомендации по чистке и уходу. Большую часть обычных загрязнений можно предотвратить грязеулавливающими матами перед входом или в зонах для прохода. При этом должна проводиться их регулярная чистка. Свободно лежащая грязь должна быть убрана, в т.ч. пылесосом.

Вид покрытия:

Arturo PU2030, PU2060, EP2500, EP3900, PU7900, PU7970, PU7975, EP1000, EP1200, EP1500.

Поверхность покрытия:

гладкие, слабо структурированные, антискользящие, а также покрытые лаком растворные полы.

Поддерживающий уход:

В зависимости от степени загрязнения полы нужно постоянно и ежедневно очищать. Пыль и загрязнения очищать и удалять без остатка. Это увеличивает срок эксплуатации пола. Дорогие полы защищают высококачественными компонентами по уходу, так как после первичного ухода предпринятые меры увеличивают срок службы покрытия.

Для текущего, ежедневного поддерживающего ухода можно использовать:

RZ Elastic Wischpflege, разведенное 1:200 (50 мл на 8-10 литров воды). Для мытья использовать специальную тряпку (wischmopp) (складная швабра RZ с тонковолокнистой тряпкой). Поддерживающий уход осуществляется средством RZ Elastic Wischpflege, смена продукта не рекомендуется, во избежание негативных воздействий.

Интенсивная очистка:

В зависимости от нагрузок и степени загрязнений в определенные промежутки времени требуется тщательная чистка напольного покрытия. В зависимости от величины нагрузок и вида поддерживающего ухода, объект будет нуждаться в чистке каждые 12 месяцев. Старая пленка от первичного ухода, прочно приставшие загрязнения и другой мусор, влияющий на внешний вид покрытия, удаляются при тщательной чистке.

Легкие загрязнения удаляются с помощью RZ Grundreiniger, разведенным 1:50 – 1:100 с водой, в соответствии с описанием по применению. Сильные, прочно держащиеся загрязнения удаляются с помощью RZ Grundreiniger, разведенным 1:5 – 1:20 с водой.

Очень сильные загрязнения удаляются либо с помощью RZ Grundreiniger, разведенным 1:1 с водой или неразбавленным. Таким образом, RZ Grundreiniger используют либо неразбавленным, либо разбавленным до 1:100 с водой, его наносят на пол, дают прореагировать в течение ок.15 минут, и проходят зеленым падом однодисковой шлифовальной машиной. На особенно прочно держащиеся загрязнения наносить неразбавленный RZ Grundreiniger. Отставшую грязь удалить специальной впитывающей тканью или пылесосом для влажной уборки, затем покрытие нейтрализовать чистой водой, затем еще раз пропылесосить, чтобы полностью удалить грязевые хлопья.

Удаление пятен и следов от резины:

Прочно приставшие загрязнения и следы от резиновых каблуков, которые не удаляются при регулярной очистке и уходе, удалить с помощью RZ Boden Fleckenloeser, тряпкой или белым/зеленым падом. Этим средством удаляется масло, резиновые следы, жир, лак, дисперсионные краски, клей и т.д.

Примечание:

Грязные пятна удалять лучше сразу, т.к. старые загрязнения въедаются в покрытие и их не всегда можно удалить без остатка. Для больших участков загрязнений можно применить средство RZ Bodenprofi с помощью однодисковой шлифовальной машины RZ зеленым падом. После удаления грязевых пятен нужно проводить основную очистку.

Обзор рекомендуемых продуктов RZ.

RZ Elastic Wischpflege - специальный очиститель (специальное моющее средство) для всех промышленных полов на основе эпоксидов и ПУ. Очищает и создает уход за один рабочий проход.

RZ Grundreiniger - очиститель. Удаляет остатки старых чистящих средств, типа самоглянцевых, полимерных и восковых дисперсий, пчелиный воск и мыло. Без кислот.

RZ Boden Fleckenloeser – очиститель для сильных загрязнений. Растворяет лак, следы от резины, масло, известь, жир, дисперсионные краски и т.п.

RZ TURBO PROTECT - матовый, двухкомпонентный высоконаполненный защитный, восстановительный лак.

Цветовая гамма эпоксидных покрытий Arturo EP3600 / EP3900 / EP3910 / EP2500 / PU2060

Стандартные цвета	Специальные цвета		
agate grey (7038)	light ivory (1015)	pastel blue (5024)	silver grey (7001)
concrete grey (7023)	pure white (9010)	graphite black (9011)	basalt grey (7012)
light grey (7035)	reseda green (6011)	brown red (3011)	stone grey (7032)
pigeon blue (5014)	pale green (6021)	sapphire blue (5003)	
sand yellow (1002)	ivory (1014)	grey white (9002)	

! Цвета покрытий можно заказать любые в соответствии с RAL. Стандартные специальные цвета в программе могут быть добавлены или удалены (уточнять при заказе). Цвета, приведенные в таблице необходимо проверять по RAL из-за возможных отклонений в цветопередаче при печати

Классы антискольжения и водопоглощения для покрытий Arturo

Система наливных полимерных покрытий Arturo	Класс антискольжения	Класс водопоглощения
EP6650 (125 г/м ²) EP3900 (150 г/м ²) + кварцевый песок фракцией 0,7-1,2 мм (4 кг/м ²) EP3900 (500 г/м ²)	R 12	V 6
EP9000 (1,5 мм) + кварцевый песок фракцией 1-2 мм EP3910	R 12	V 10
PU2060 / EP 2500 (1 мм) PU7910	R 10	
EP6650 (125 г/м ²) EP3900 / EP 3600 (250 г/м ²)	R 9	
EP6650 (125 г/м ²) EP3900 (250 г/м ²) + кварцевый песок фракцией 0,1-0,5 (4 кг/м ²) EP3910 (400 г/м ²)	R 10	
EP6650 (125 г/м ²) фракция 0,1-0,3 (100 г/м ²) EP1000 (10 кг/м ²) EP7950 (300 г/м ²) фракция 0,3-0,8 (200 г/м ²) PU7750 (125 г/м ²) PU7750 (125 г/м ²)	R 13	
EP6650 (125 г/м ²) EP9000 (500 г/м ²) + абразив Mandurax 16 (0,6-1,4) 4 кг/м ²	R 13	V 10

Деление покрытий на классы по DIN 51130 для производственных помещений

угол наклона
R9 >3°-10°
низкий коэффициент сцепления



R 11 >19°-27°
повышенный коэффициент сцепления



R 10 >10°-19°
нормальный коэффициент сцепления



R 12 >27°-35°
высокий коэффициент сцепления



R 13 >35°
очень высокий коэффициент сцепления

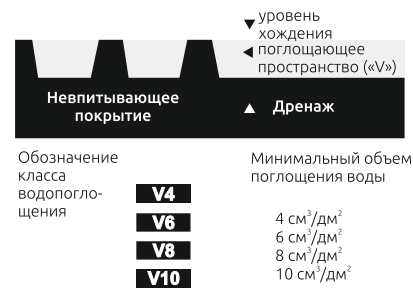

Требования к производственным помещениям по классам скольжения (R9-R13) и по классу водопоглощения (V4-V10) изложены в инструкции BGR 181 (ZH 1/571) и BGE M 10.

Производственные помещения

Оценочные группы в сфере производства

Приведенный ниже перечень, составленный в соответствии с инструкциями BGR 181 (ZH 1/571) и BGE M10, содержит информацию о том, какие оценочные группы предписаны для каждого производственного помещения, а также об объеме вытесняемого пространства на поверхности плит в тех случаях, когда это необходимо. В отдельных случаях допускаются отклонения от нормы. Дополнительную информацию об этом дают Союз предпринимателей и фирма «Agrob Buchtal».

0 Общие производственные помещения

- 0.1 Входные помещения.....R911.3
- 0.2 Лестницы*.....R9
- 0.3 Общие производственные помещения (например, туалеты, умывальные комнаты).....R10

1 Производство маргарина, столового жира, пищевого растительного масла

- 1.1 Варка жира.....R13V6
- 1.2 Переработка пищевого растительного масла.....R13 V4
- 1.3 Производство и упаковка маргарина.....R12
- 1.4 Производство и упаковка столового жира, разлив пищевого растительного масла в бутылки.....R12

2 Обработка и переработка молока, изготовление сыра

- 2.1 Переработка натурального молока, включая изготовление масла.....R12
- 2.2 Изготовление, хранение и упаковка сыра.....R11
- 2.3 Изготовление мороженого.....R12

3 Изготовление шоколада и сладостей

- 3.1 Сахароварение.....R12
- 3.2 Изготовление какао.....R12
- 3.3 Изготовление сырьевой массы.....R11
- 3.4 Изготовление плиточного шоколада, полого шоколада, шоколадных конфет.....R11

4 Изготовление хлебобулочных изделий (пекарни, кондитерские, производство хлебобулочных изделий длительного хранения)

- 4.1 Приготовление теста
- 4.2 Помещения, в которых перерабатываются преимущественно жиры и жидкие массы.....R12
- 4.3 Моечные помещения.....R12 V4

5 Убой скота, обработка и переработка мяса

- 5.1 Бойня.....R13V10
- 5.2 Цеха по обработке субпродуктов.....R13 V10
- 5.3 Разделка мяса.....R13 V8
- 5.4 Колбасный цех.....R13 V8
- 5.5 Цех вареных колбас.....R13 V8
- 5.6 Цех сырокопченых колбас.....R13 V6
- 5.7 Помещение для сушки колбас.....R12
- 5.8 Коптильня.....R12
- 5.9 Засоленный цех.....R12
- 5.10 Переработка домашней птицы.....R12 V6
- 5.11 Склад для хранения кишок.....R12
- 5.12 Цех по нарезке и упаковке продукции.....R12

6 Обработка и переработка рыбы, изготовление деликатесов

- 6.1 Обработка и переработка рыбы.....R13 V10
- 6.2 Изготовление деликатесов.....R13 V6
- 6.3 Изготовление майонеза.....R13 V4

7 Обработка и переработка овощей

- 7.1 Изготовление квашеной капусты.....R13 V6
- 7.2 Изготовление овощных консервов.....R13 V6
- 7.3 Стерилизационные помещения.....R11
- 7.4 Помещения, в которых овощи подготавливаются для обработки.....R12

8 Влажные помещения в сфере производства продуктов питания и напитков (если не упомянуты отдельно)

- 8.1 Винный погреб, бродильный погреб.....R10
- 8.2 Разлив напитков в бутылки, изготовление фруктового сока.....R11

9 Кухни, столовые

- 9.1 Кухни на предприятиях общественного питания (в ресторанах, гостиницах) до 100 порций в день.....R11 V4
- 9.1 Кухни на предприятиях общественного питания (в ресторанах, гостиницах) свыше 100 порций в день.....R12 V4
- 9.2 Кухни общественного питания в учреждениях социального обеспечения, школах, детских садах, санаториях.....R11
- 9.3 Кухни общественного питания в больницах и клиниках.....R12
- 9.4 Фабрики-кухни общественного питания в студенческих столовых, столовых на предприятиях, центральных столовых.....R12 V4
- 9.5 Кухни на предприятиях быстрого обслуживания, в закусочных.....R12 V4
- 9.6 Кухни, в которых еда размораживается и разогревается.....R10
- 9.7 Кофейные и чайные кухни, кухни в гостиницах, обеспечивающих только завтраком, кухни в отделениях больниц.....R10
- 9.8 Моечные помещения
- 9.8.1 Моечные помещения, которые относятся к пунктам 9.1, 9.4, 9.5.....R12 V4
- 9.8.2 Моечные помещения, которые относятся к пункту 9.2.....R11
- 9.8.3 Моечные помещения, которые относятся к пункту 9.3.....R12

- 9.9 Залы ресторанов, столовых включая проходы для обслуживающего персонала.....R9

10 Холодильные камеры, сооружения для холодильного хранения (в том числе глубокого охлаждения), морозильные камеры

- 10.1 для неупакованного товара.....R12
- 10.2 для упакованного товара.....R11
- 11 Торговые залы, магазины
- 11.1 Приемка товара (мясо).....R11
- 11.2 Приемка товара (рыба).....R11
- 11.3 Служебные помещения для мяса, колбасы, неупакованного товара.....R11
- 11.4 Служебные помещения для мяса, колбасы, упакованного товара.....R10
- 11.5 Служебные помещения для рыбы.....R12
- 11.6 Подготовка мяса.....R12 V8
- 11.7 Помещения, в которых составляются букеты из цветов.....R11
- 11.8 Торговые помещения со стационарными хлебопекарными печами.....R11
- 11.9 Торговые помещения со стационарными фритюрницами или стационарными печами-гриль.....R12 V4
- 11.10 Торговые залы, помещения для покупателей.....R9
- 11.11 Помещения для расфасовки продуктов для продажи в залах самообслуживания.....R10
- 11.12 Кассовые помещения, помещения для упаковки.....R9
- 11.13 Служебные помещения для хлеба и хлебобулочных изделий, неупакованного товара.....R10
- 11.14 Служебные помещения для сыра и продуктов сыроделия, неупакованного товара.....R10
- 11.15 Служебные помещения, за исключением 11.13-11.5 и 11.13, 11.14.....R9

12 Помещения служб здравоохранения и лабораторной помощи

- 12.1 Дезинфекционные помещения (влажные).....R11
- 12.2 Помещения для предварительной очистки перед стерилизацией.....R10
- 12.3 Кассовые помещения, сточные помещения, нестерильные помещения по уходу за больными.....R10
- 12.4 Помещения, в которых производятся вскрытия.....R10
- 12.5 Помещения для медицинских ванн, водолечения, грязелечения.....R11
- 12.6 Умывальные комнаты при операционных, помещения, в которых производится гипсование.....R10
- 12.7 Санитарные помещения, ванны в стационарах.....R10
- 12.8 Помещения для медицинской диагностики и терапии, массажные комнаты.....R9
- 12.9 Операционные залы.....R9
- 12.10 Стационары с больничными палатами и коридорами.....R9
- 12.11 Врачебные практики, дневные клиники.....R9
- 12.12 Аптеки.....R9
- 12.13 Лабораторные помещения.....R9
- 12.14 Парикмахерские салоны.....R9

13 Прачечные

- 13.1 Помещения со стиральными машинами для влажной стирки белья.....R11
- 13.2 Гладильные помещения, помещения для катания белья.....R9

14 Производство концентрированного корма

- 14.1 Производство сухого корма.....R11
- 14.2 Производство концентрированного корма с применением жира и воды.....R11 V4

15 Изготовление кожи, текстильных изделий

- 15.1 Водонасосные станции кожевенных заводов.....R13
- 15.2 Помещения, в которых находятся мездрильные машины.....R13 V10
- 15.3 Помещения, в которых скапливаются отходы кожи, идущие на варку клея.....R13 V10

16 Лакирочные мастерские

- 16.1 Помещения, в которых производится мокрое шлифование.....R12 V10

17 Производство керамики

- 17.1 Гидравлические мельницы (первичная обработка сырья).....R11
- 17.2 Мешалки; участки работы с дегтем, смолой, графитом, синтетическими смолами.....R11 V6
- 17.3 Прессование формовки; участки работы с дегтем, смолой, графитом, синтетическими смолами.....R11 V6
- 17.4 Литейные отделения.....R12
- 17.5 Отделения глазурирования.....R12

18 Обработка и переработка стекла и камня

- 18.1 Мастерские по распилке и шлифованию камня.....R11
- 18.2 Формовка стекла
- 18.2.1 Полное стекло, стекло для сосудов, строительное стекло.....R11 V4
- 18.3 Шлифовальные отделения
- 18.3.1 Полное стекло, листовое стекло.....R11
- 18.4 Изготовление изоляционного стекла; работа с сушильными агентами.....R11 V6

- 18.5 Упаковка, отправка листового стекла; работа с веществами против прилипания.....R11 V6

- 18.6 Цеха с установками для полирования стекла травлением и кислотой.....R11

19 Заводы бетонных изделий

- 19.1 Зоны промывки гравия.....R11

20 Складские помещения

- 20.1 Складские помещения для масел и жиров.....R12 V6

21 Химическая и термическая обработка железа и металла

- 21.1 Травильные цеха.....R12
- 21.2 Закалочные цеха.....R12
- 21.3 Лабораторные помещения.....R11

22 Обработка и переработка металла, мастерские по работе с металлом

- 22.1 Гальванические цеха.....R12
- 22.2 Цеха обработки серого чугуна.....R11 V4
- 22.3 Цеха механической металлообработки (токарный, фрезеровочный и т.п.), штамповочные, прессовочные, волочильные цеха (изготовление труб, проволоки), а также участки с повышенной концентрацией масел и смазочных средств.....R11 V4

- 22.4 Помещения для частичной очистки и демпфирования.....R12

23 Авторемонтные мастерские

- 23.1 Помещения для ремонта и технического обслуживания.....R11
- 23.2 Ремонтная и смотровая яма.....R12 V4
- 23.3 Моечные помещения.....R11 V4

24 Мастерские технического обслуживания воздушных средств сообщения

- 24.1 Ангары.....R11
- 24.2 Ангары-мастерские.....R12
- 24.3 Моечные помещения.....R12 V4

25 Сооружения по обработке сточных вод

- 25.1 Насосные помещения.....R12
- 25.2 Помещения с установками для обезвоживания осадка сточных вод.....R12
- 25.3 Помещения для сорудержательных установок.....R12

26 Пожарные части

- 26.1 Стоянки пожарных машин.....R12
- 26.2 Помещения для технического обслуживания пожарных шлангов.....R12

27 Банки

- 27.1 Кассовые залы.....R9

28 Гаражи (за исключением тех помещений, которые перечислены под пунктом 0)

- 28.1 Гаражи, надземные и подземные гаражи.....R10

29 Школы и детские сады

- 29.1 Вестибюли, коридоры, рекреационные залы.....R9
- 29.2 Классные комнаты, групповые комнаты.....R9
- 29.3 Лестницы.....R9
- 29.4 Туалеты, умывальные комнаты.....R10
- 29.5 Учебные кухни в школах (см. также пункт 9).....R10
- 29.6 Кухни в детских садах (см. также пункт 9).....R10
- 29.7 Мастерские по обработке дерева.....R10
- 29.8 Кабинеты для уроков труда.....R10

- Гаражи
- Надземные и подземные гаражи.....R10
- Места стоянки автомобилей
- Места стоянки автомобилей под открытым небом.....R11 или R10 V4

- Наружные зоны
- Входные помещения и лестницы.....R11 или R10 V4
- Проезжие дороги.....R11 или R10 V4
- Погрузочные платформы; крытые.....R11 или R10 V4
- Погрузочные платформы; открытые.....R12 V4
- Наклонные въезды (например, для инвалидных колясок; погрузочные мостки).....R12
- Места заправки автомобилей; открытые.....R12
- Места заправки автомобилей; крытые.....R11

- Смежные рабочие помещения с различной степенью риска поскользнуться, в которых сотрудники находятся попеременно, должны быть оснащены одинаковым покрытием пола, а именно, тем из покрытий, которое относится к более высокой оценочной группе.

- Если в смежных рабочих помещениях применяются покрытия пола с различной степенью противодействия скольжению, то тогда необходимо проследить за тем, чтобы эти покрытия принадлежали к оценочным группам, которые также расположены «по соседству» друг с другом, например, R10 и R11 и R12 и т.д.

- Пол не должен иметь мест, которые могли бы быть причиной спотыкания, пол должен быть ровным, необходимо избегать опасности образования водяных луж. Это может быть достигнуто благодаря легкому наклонному полу в сторону сточных желобов. Для облегчения уборки можно уложить вдоль стен на расстоянии до 15 см, в углы и под машинами, прочно укрепленными в полу, ровное покрытие пола, лишенное профиля.

- Опыт показывает, что закругленные переходы между стенами и полом, созданные с помощью полукруглого цоколя легче поддаются очистке, чем те, что выполнены под прямым углом.

* Лестницы, на которые влага может попасть или может быть занесена извне, например, лестницы вблизи от входа в здание.

Примеры конструктивных решений деформационных швов для промышленных полов



Основные критерии для правильного выбора системы шовного профиля

1. Компенсация горизонтальных изменений ширины шва.
2. Компенсация последствий осадки (вследствие проведения подземных работ или постройки в сейсмически опасной зоне, наличия примыканий к новым или старым зданиям, т.е. вертикальные изменения шва).
3. Ширина шва.
4. Высота профиля.
5. Примыкающее покрытие (топпинг, полимерный материал, керамическая плитка, магнизиальная стяжка и т.д.). Необходимо уделить внимание переходу "профиль-покрытие".
6. Способность выдерживать внешние механические нагрузки.
7. Водонепроницаемость.
8. Стойкость к агрессивным средам (химическое производство, молочный завод и т.д.)

Низкая интенсивность движения

Отели и офисы
Центры отдыха
и плавательные бассейны
Больницы
Музеи
Жилые дома
Церкви
Муниципальные здания
и т.д.

Средняя (нормальная) интенсивность движения

Терминалы аэропортов
Торговые центры
Супермаркеты
Железнодорожные вокзалы
Подземные станции
Выставочные залы
Стадионы и т. д.

Высокая интенсивность движения

Заводы
Промышленные комплексы
Склады
Пивоварни
Химические производства
и т.д.

Водонепроницаемые системы профилей

Многоуровневые
автопарковки
Автостоянки
Подземные автопарковки
Пешеходные мосты
Кухни и т.д.

После учета вышеуказанных критериев необходимо также учесть и соблюсти следующие требования для правильного функционирования системы профиля:

- соблюдение одинаковой ширины шва по всей толщине плиты пола
- ровность краев шва и проведение дополнительной их обработки
- металлические поверхности профиля, к которым будет примыкать напольное покрытие, должны быть чистыми или очищенными подходящим чистящим средством
- установка профиля на грунтовое основание в отсутствии вибраций на пластичный раствор по всей площади профиля, с использованием соответствующего крепежа
- использование соответствующего крепежа для крепления профиля анкерные болты
- соблюдение требуемого расстояния между анкерным болтом и краем шва (с соблюдением требований по установке самого анкерного болта)
- использование дополнительного уплотнительного материала при установке анкерного болта
- по возможности использование соединительного компаунда между верхним слоем основания и профилем шва

Примеры конструктивных решений деформационных швов для промышленных полов

Серия 490/AL

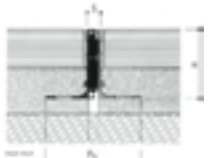

Напольный алюминиевый профиль для ограничительных швов



Серия 446

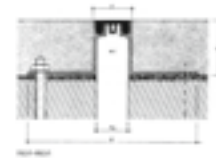

Напольный алюминиевый профиль со вставкой из специальной резины Nitriflex® - для деформационных швов



Серия 690/P

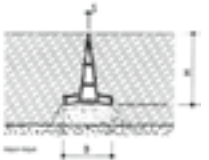

Профиль из специального ПВХ для ограничительных швов для больших нагрузок



Серия 426/ALR

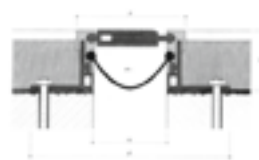

Напольный алюминиевый профиль для деформационных швов



Серия 424/NALR



Накладной алюминиевый напольный профиль для деформационных швов



Серия 21/P/009

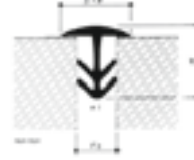

Напольный профиль из термоэластопласта для надземных работ



Серия 426/NALG+NALR

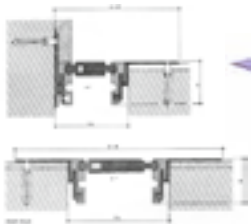

Накладной алюминиевый напольный профиль для деформационных швов



Серия 427/ALRV+ALGV

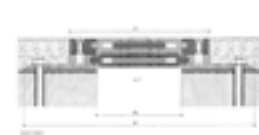

Алюминиевый напольный профиль для деформационных швов - для больших нагрузок



Серия 427/ALR



Напольный алюминиевый профиль для деформационных швов



Устройство плитуса с деформационным швом

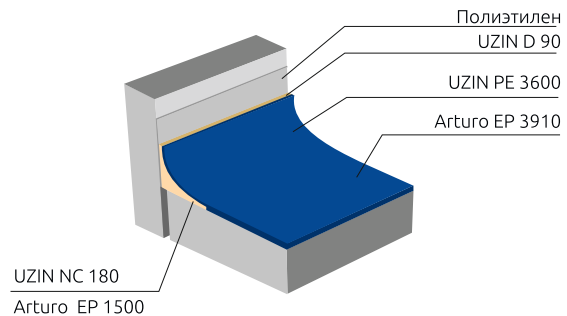

Отдел экспорта

UZIN UTZ AG
Dieselstrasse 3
Germany-89079 Ulm

Ассистент

Лилия Люфт
Telephone No: +49 731-4097-173
Telefax No: +49 731-4097-107
export@uzin.de

Руководитель
продаж по странам СНГ

Борис Шульман
Telephone No: +49 731-4097-205
boris.schulmann@uzin-utz.com

Представители
по странам СНГ:

Украина

Юрий Рудченко
Татьяна Чекановская
Telefax No: +38 056 744-88-43
uzinua@i.ua

Республика Беларусь

Иван Рак
Telephone No: +375 17 239 19 23
Telephone No: + 375 29 655 56 26
ivan.rak@uzin-utz.com

Технический отдел

Telephone No: +49 731-4097-257

Технический эксперт

Николай Новиков
Telephone No: +375 447 79 14 47
Telephone No: +380 986 58 62 58
Telepfax No: +380 444 56 85 13
Novikovuzin@mail.ru



Industriestraat 15
Postbus 33
7480 AA Haaksbergen NL

T +49 (0)1805 22 96 38
F +49 (0)1805 00 64 45

www.arturoflooring.de
info@arturoflooring.de
Arturo бренд компании Uzin Utz AG